



楽浪・帯方郡の遺跡と高句麗の壁画古墳

I はじめに

平成17年1月23日 東大阪市立埋蔵文化財センター 第4回「東大阪学」講座から

II 「楽浪海中に倭人あり」(『漢書』地理志)

—楽浪郡の遺跡—

III 「倭人は帯方東南の大海の中にあり」(『魏志』倭人伝)

—帯方郡の遺跡—

IV 高句麗の発展と楽浪・帯方郡の滅亡

V 高句麗の古墳

VI 高句麗の壁画古墳

VII おわりに



【お知らせ】

次回の館長講座は2月9日(日)13:30~(2時間程度) 講義室にて開催いたします。

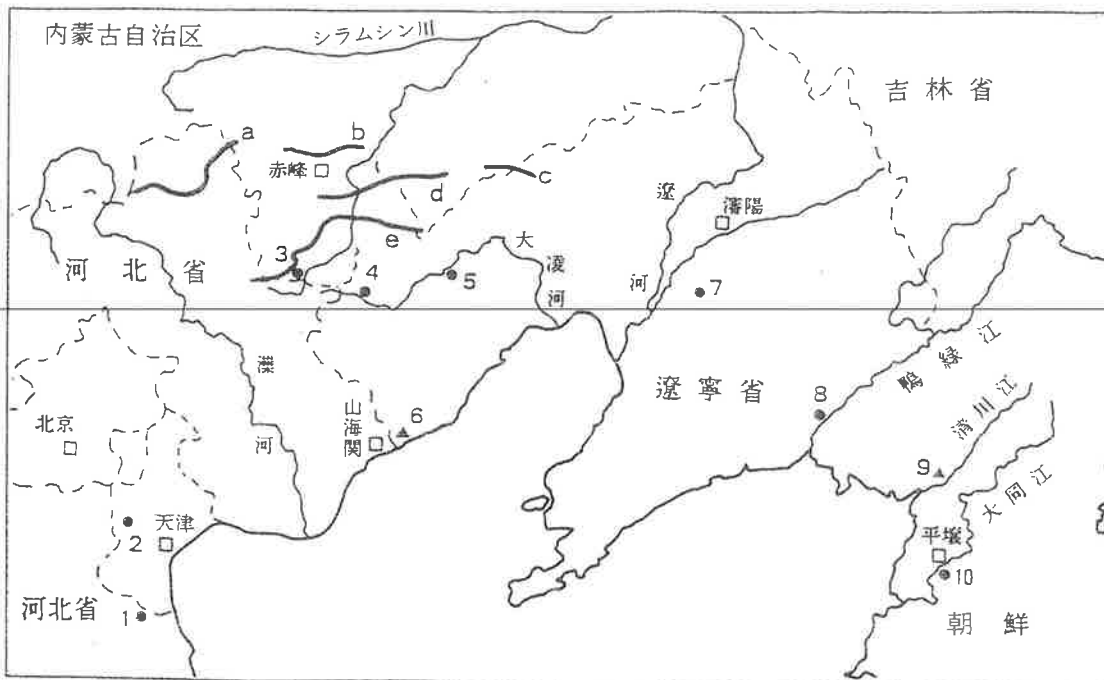

主要遺跡の位置 1. 河北省黄骅県彰武故城(渤海郡章武県?) 2. 天津市武清県泉州故城(漁陽郡泉州県?) 3. 内蒙古自治区寧城県黒城故城(右北平郡治平剛県?) 4. 遼寧省凌源県安杖子故城 5. 遼寧省朝陽市蒙古子故城(遼西郡西部都尉治柳城県?) 6. 遼寧省綏西県姜女墳遺跡(秦漢碣石?) 7. 遼寧省遼陽市三道壕遺跡(遼東郡治襄平県に關係?) 8. 遼寧省丹東市綏河尖故城(遼東郡西安平県?) 9. 平安北道博川郡壇山里遺跡 10. 平壤市樂浪土城 a-e 戦国秦漢期の長城遺構 □ 現代の都市

谷 豊信, 1987 「樂浪郡の位置」 『朝鮮史研究会論文集』 第24集。

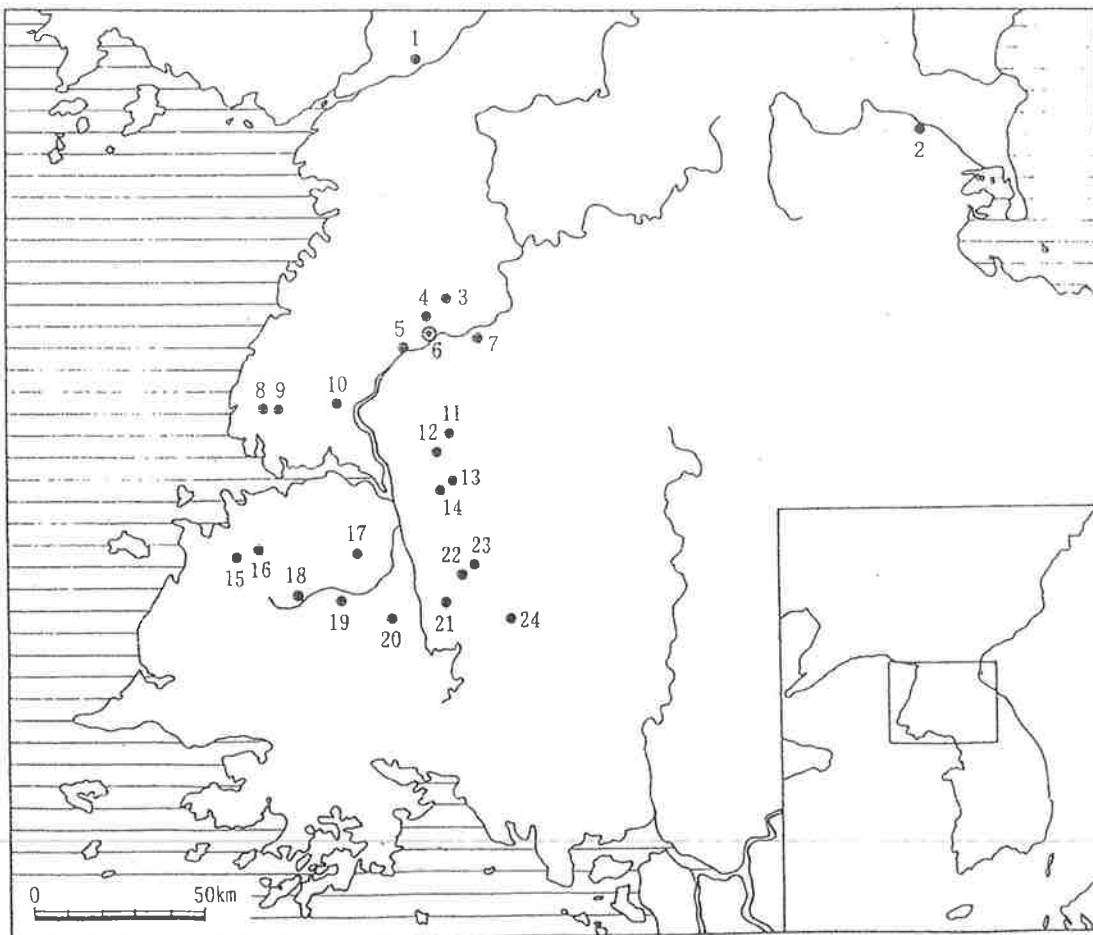

樂浪郡時代の遺跡分布図

1: 徳星里墳墓, 2: 所羅里土城, 3: 龍秋里墳墓, 4: 上里墳墓, 5: 万景台墳墓, 6: ビョ
ンヤン市, 7: 金灘里墳墓, 8: 於乙洞土城, 9: 葛城里甲墳, 10: 台城里墳墓群, 11: 黒橋里
墳墓, 12: 金石里墳墓, 13: 天柱里墳墓, 14: 順天里墳墓, 15: 雲城里土城・墳墓群, 16: 冠山
里墳墓, 17: 伏獅里墳墓群, 18: 楸陵里墳墓, 19: 青山里土城, 20: 富德里墳墓, 21: 葛峴里墳
墓, 22: 智塔里土城, 23: 松山里唐村墳墓, 24: 金大里墳墓群

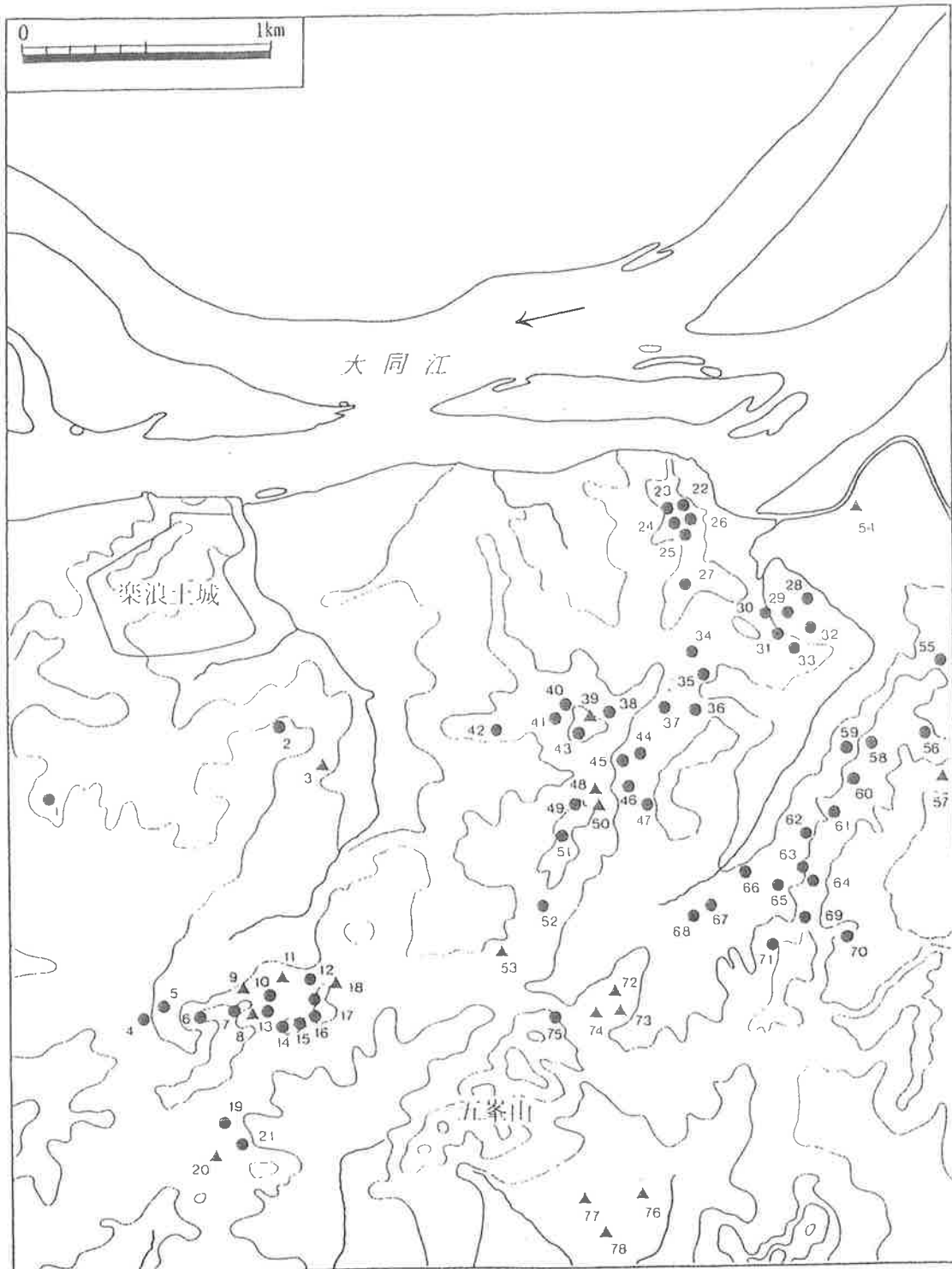

ピョンヤン市楽浪区域一帯の墳墓分布図 (●：木槨墓, ▲：埴室墓)





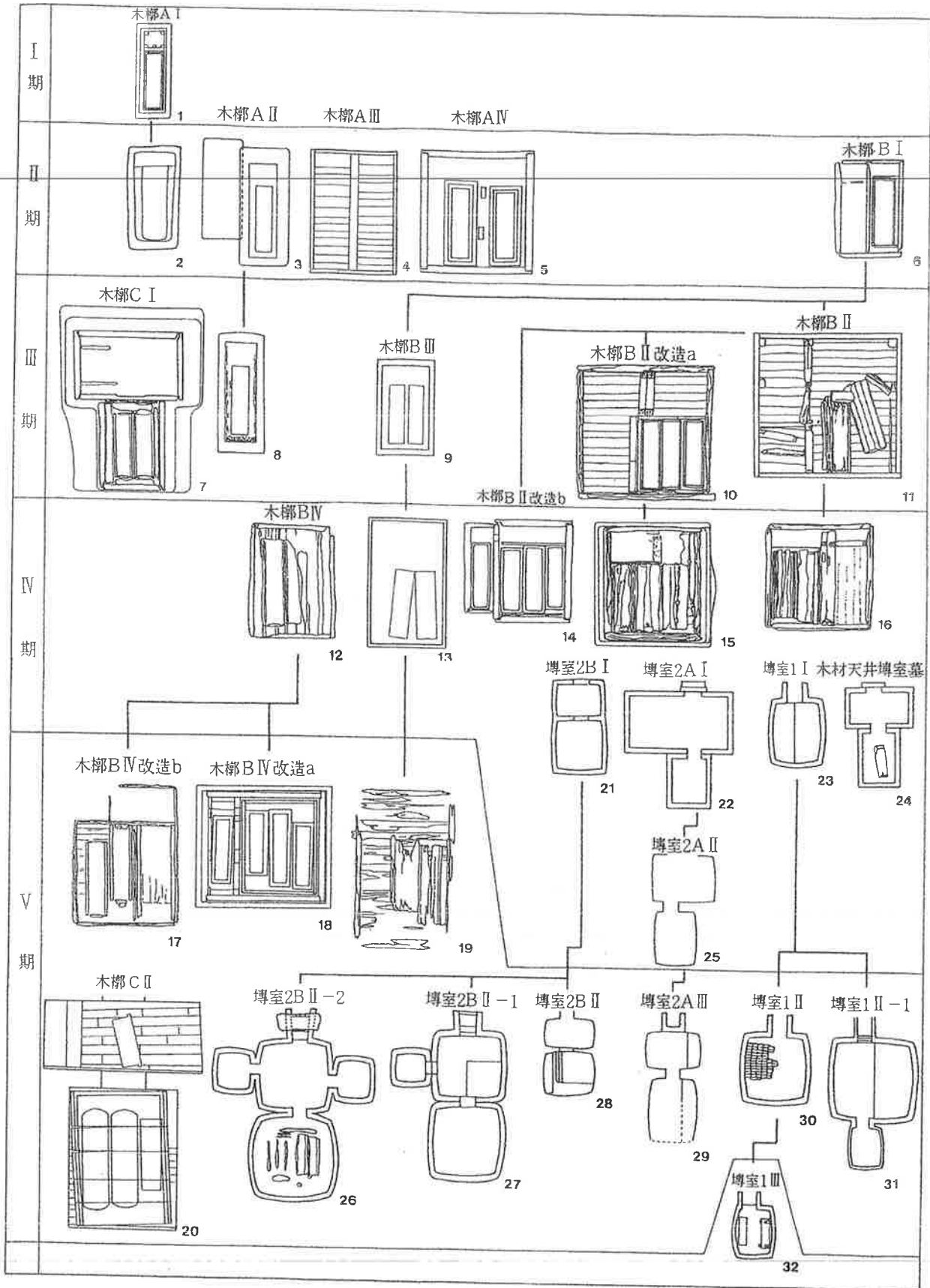













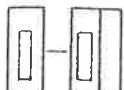

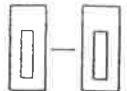













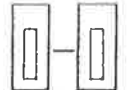

- | | |
|-------------------------|------------------------|
| 1. 土城洞1号墳 | 13. 石巖里205号墳 (王盱墓) |
| 2. 土城洞3号墳 | 14. 石巖里201号墳 |
| 3. 土城洞2号墳 | 15. 石巖里200号墳 (乙墳) |
| 4. 石巖里219号墳 (王根墓) | 16. 楽浪里85号墳 |
| 5. 石巖里215号墳 | 17. 石巖里194号墳 (丙墳) |
| 6. 石巖里212号墳 | 18. 石巖里266号墳 |
| 7. 石巖里9号墳 (大同江面9号墳) | 19. 石巖里119号墳 |
| 8. 石巖里204号墳 | 20. 石巖里120号墳 (大同江面8号墳) |
| 9. 石巖里255号墳 | 21. 南井里116号墳 (彩篋塚) |
| 10. 石巖里257号墳 | 22. 梧野里21・22号墳 |
| 11. 石巖里253号墳 (大同江面10号墳) | 23. 梧野里18号墳 |
| 12. 石巖里260号墳 | 24. 梧野里23号墳 |

高久健二, 1993「楽浪墳墓の編年」『考古学雑誌』第78巻第4号。



樂浪墳墓 埋葬主體部 變遷圖(木槨墓:S=1/200, 磚室墓:S=1/400)

- 1:貞栢洞92號墳, 2:雲城里9號墳, 3:貞栢洞53號墳, 4:貞栢洞88號墳, 5:貞栢洞2號墳, 6:貞栢洞37號墳(北槨),
 7:貞栢洞1號墳, 8:貞栢洞49號墳, 9:貞栢洞84號墳, 10:石巖里201號墳, 11:貞栢洞5號墳, 12:貞栢洞11號墳,
 13:石巖里20號墳, 14:石巖里205號墳, 15:貞栢洞8號墳, 16:貞栢洞4號墳, 17:貞栢洞12號墳, 18:栢野里19號墳,
 19:貞栢里3號墳, 20:南井里116號墳, 21:石巖里磚室墓, 22:土城里45號墳, 23:台城里5號墳, 24:石巖里120號墳,
 25:貞栢里219號墳, 26:南寺里29號墳, 27:南寺里2號墳, 28:冠山里2號墳, 29:德星里磚室墓, 30:石巖里99號墳,
 31:貞栢洞23號墳, 32:平壤驛前修利墓

階層	時期	I 期	II 期	III 期	IV 期	V 期
A rank		 木槨 A I	 木槨 A IV	 木槨 B II	 木槨 B II 改造 b	 木槨 C II
			 木槨 A III	 木槨 B II 改造 b		 木槨 B IV 改造 a
			 木槨 A II 木槨 B I			
B rank		 木槨 A I	 木槨 A II 木槨 A II	 木槨 A II 木槨 A II	 木槨 B II	 木槨 B IV 改造 b
				 木槨 B II 改造 a	 木槨 B II 改造 a	 木槨 B III
				 木槨 B III	 木槨 B III	 木槨 B III
				 木槨 C I		 木槨 B III
						 木槨 B III
C rank		 木槨 A I	 木槨 A II 木槨 A II	 木槨 A II	 木槨 B III	 木槨 B IV
			 木槨 A I			 木槨 B IV
						 木槨 B III
						 木槨 B III
					 木槨 B III	
					 木槨 B III	
					 木槨 B III	
					 木槨 B III	
					 木槨 B III	

樂浪墳墓 埋葬主體部の 時期的・階層的 關係

高久健二, 1994 「樂浪墳墓 埋葬主體部에 대한 研究
—樂浪 社会構造의 解明—」『考古歴史學志』第10輯。

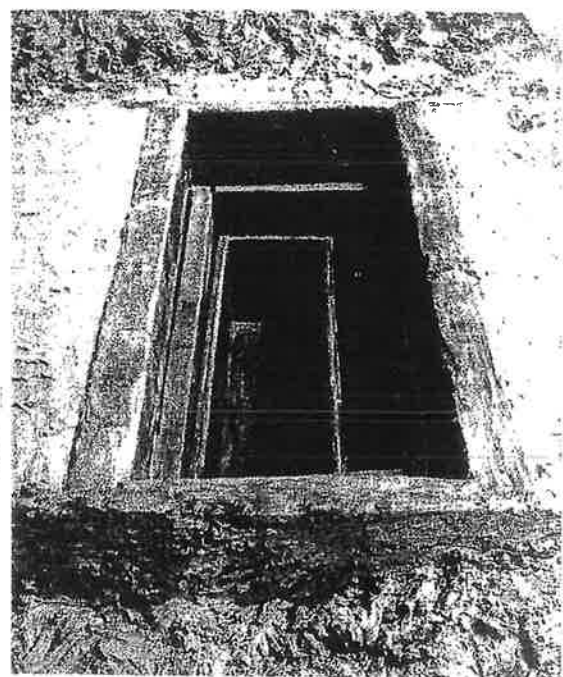
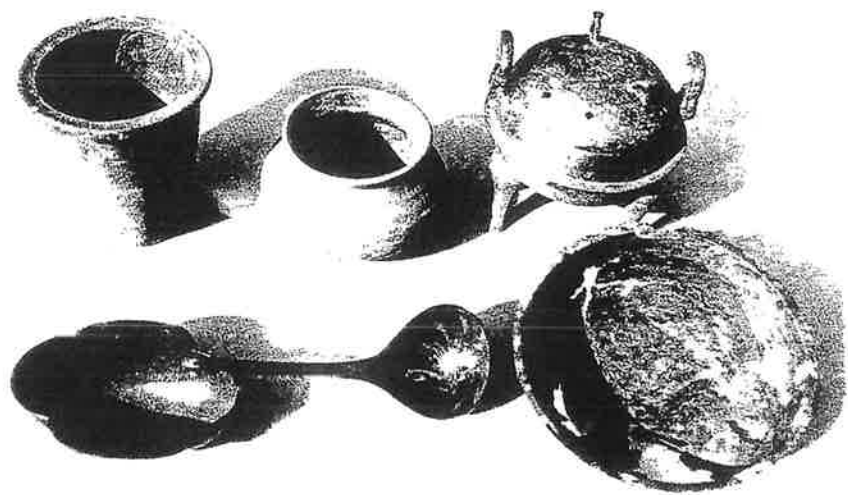
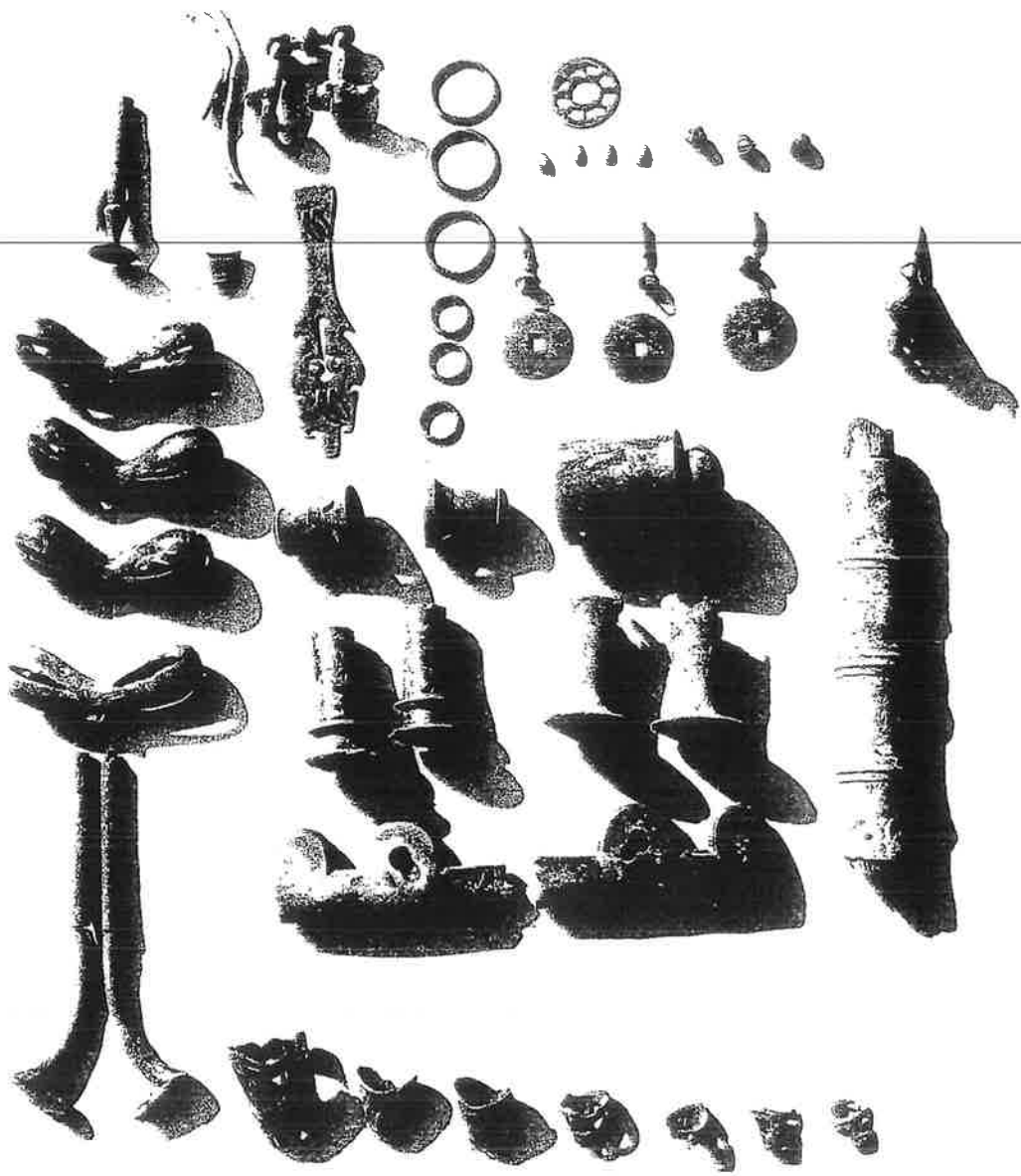

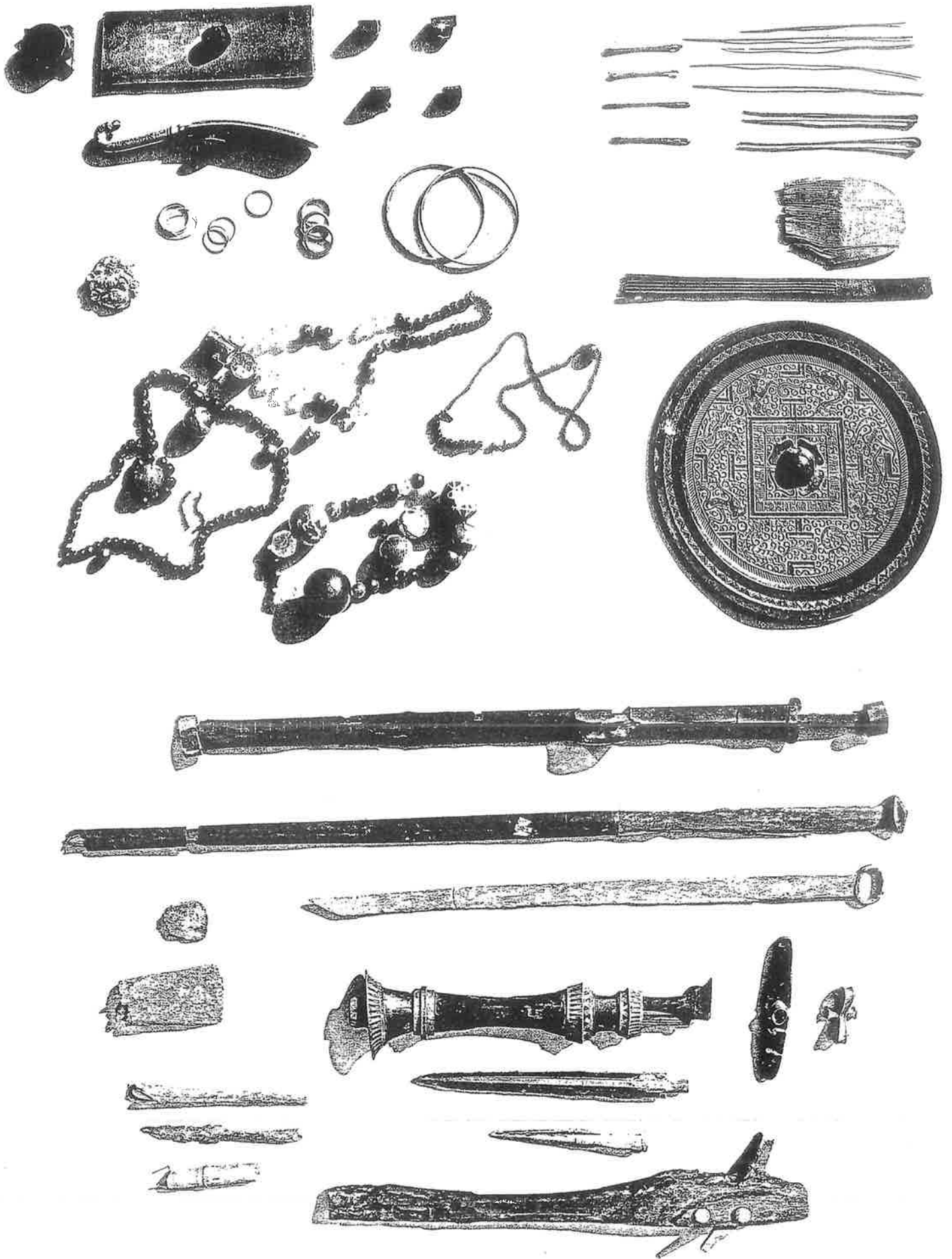

ピョンヤン特別市 楽浪区域 統一街

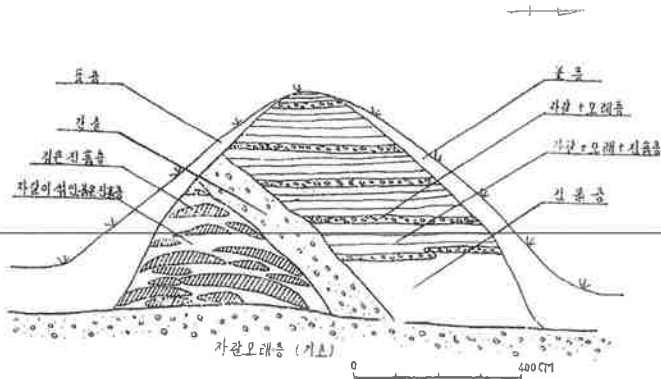

智塔里土城의城壁断面图 (『朝鮮考古研究』1995年第2号より)

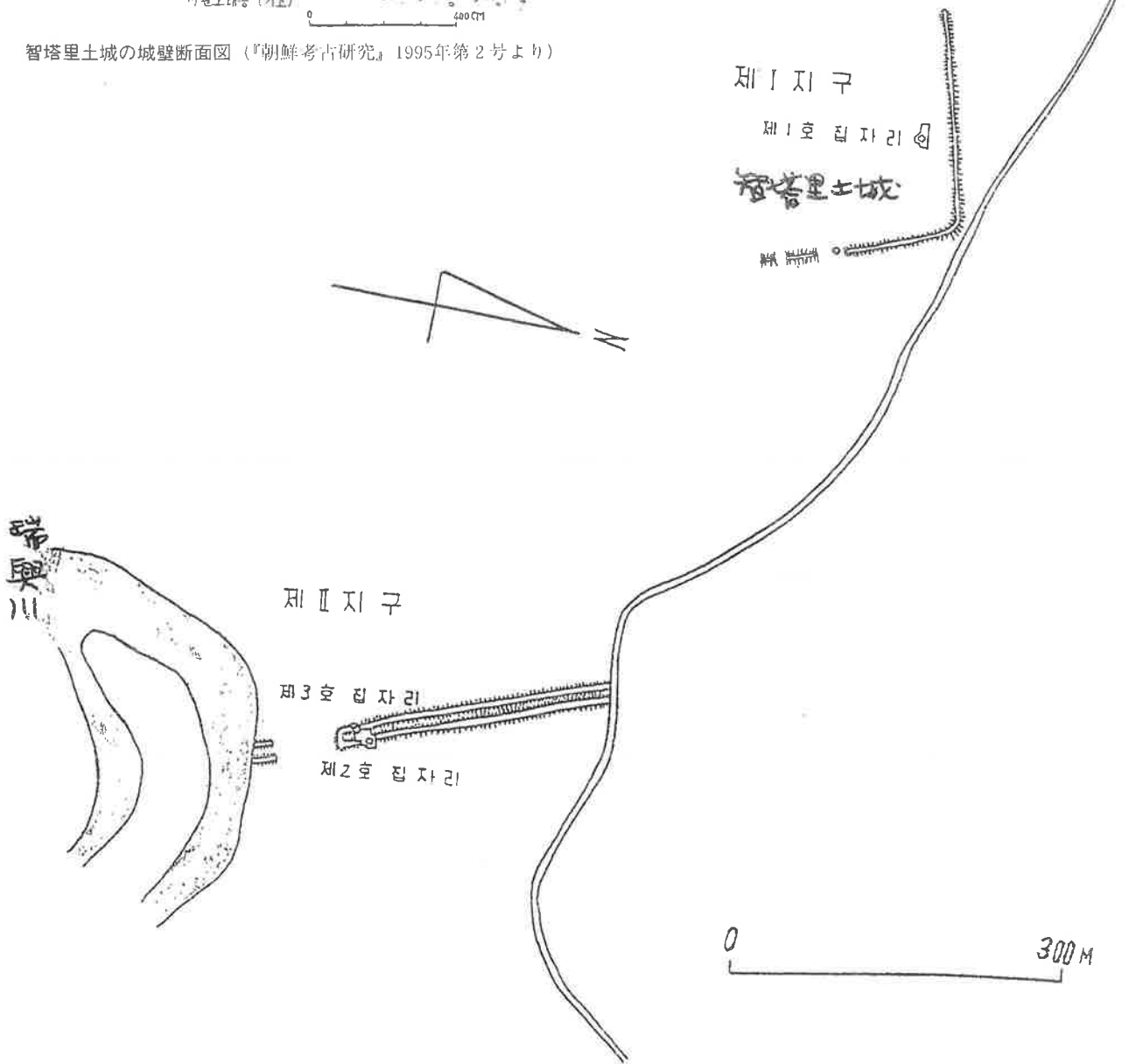

발흥 지점 략도

조선 민주주의 인민 공화국 과학원 고고학 및 민속학 연구소
1961 『리합리 원시유적 발굴 보고』 『유적 발굴 보고』 제 8집

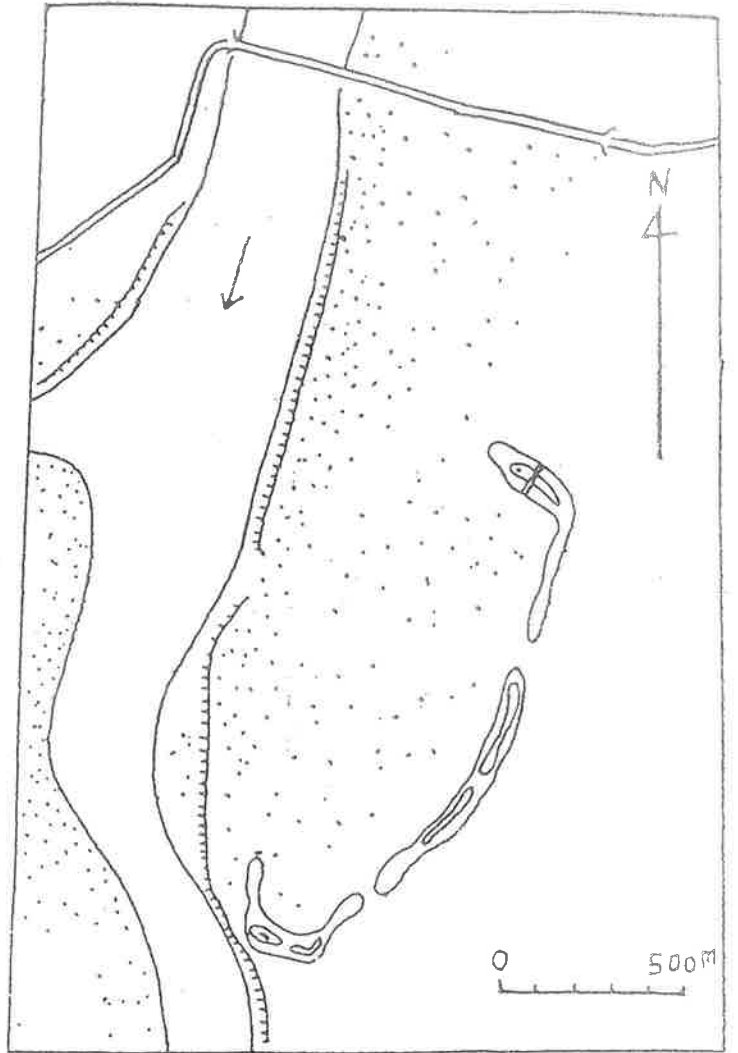

風納洞土城位置圖



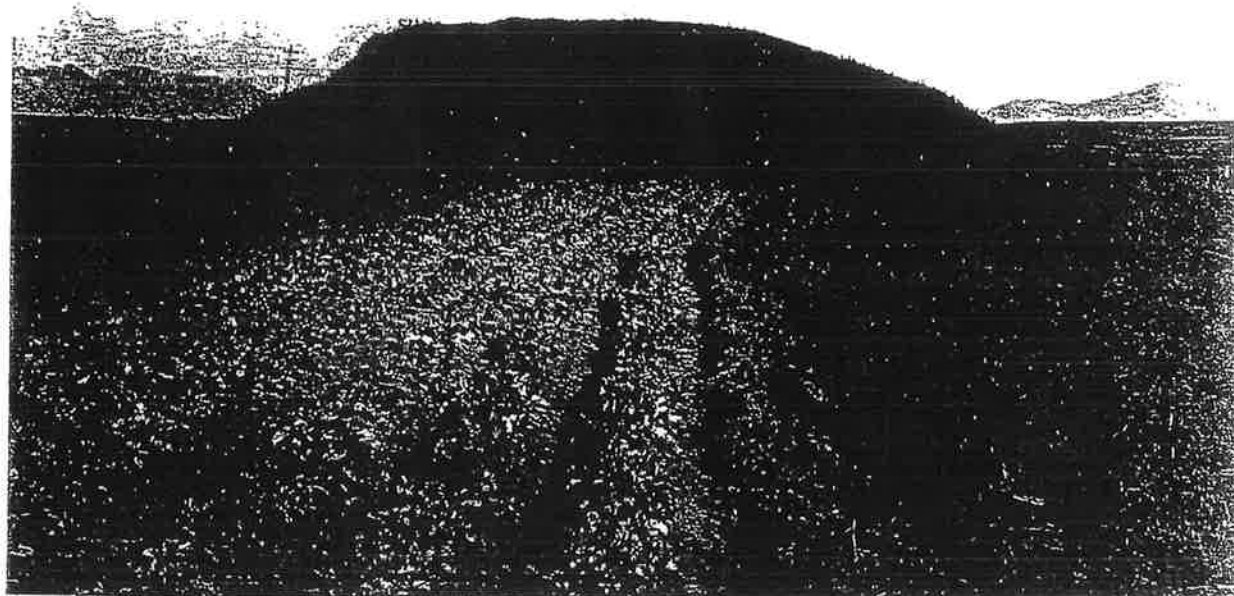

帶方郡太守張撫墓

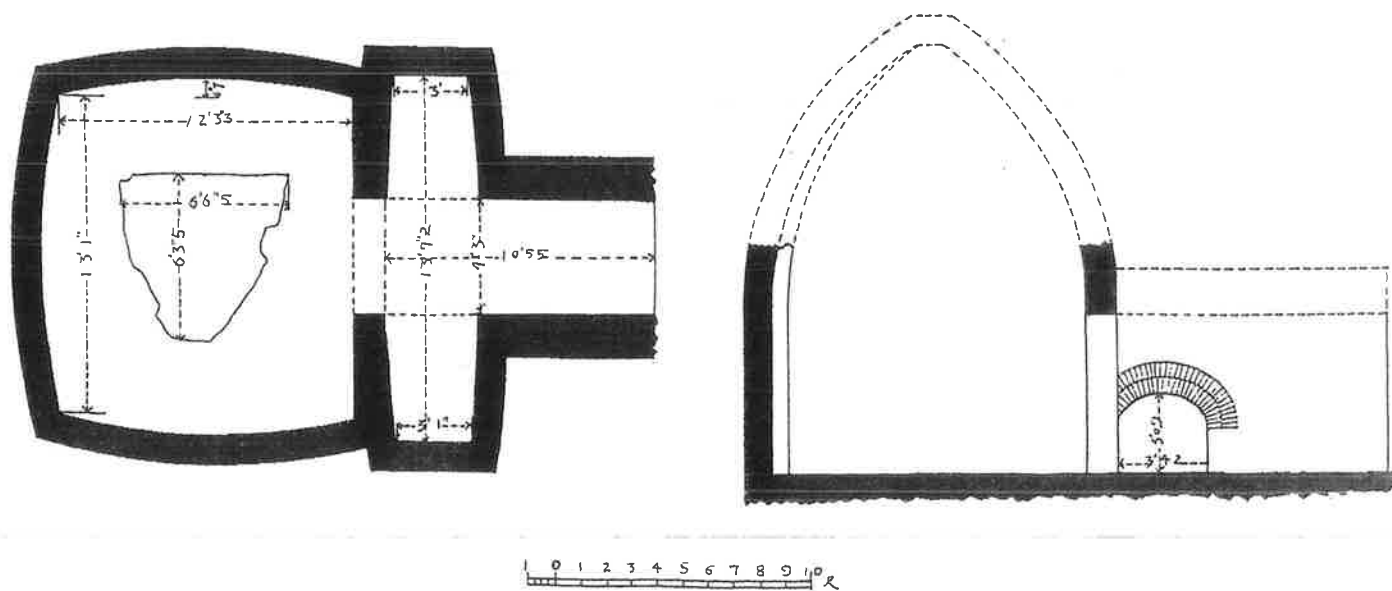

朝鮮總督府，1915『朝鮮古蹟圖譜』1



因母 既好 且堅 典圖 記之 張 撫 夷 博

因困 小人 供 養 君子 千 人 造 博 以 圖 使 君 帶 方 大 守

天は小人(本人のこと)を生きながらえさせ、君子に供養させた。私は千人の人びとを力をかり、この博を造り、それで亡き父母を葬った。できればはよく、堅牢である。典齋により、これを記す。

使君(尊称) 帶方郡の太守 張撫夷の博である。

在銘博の拓本
張撫夷墓出土

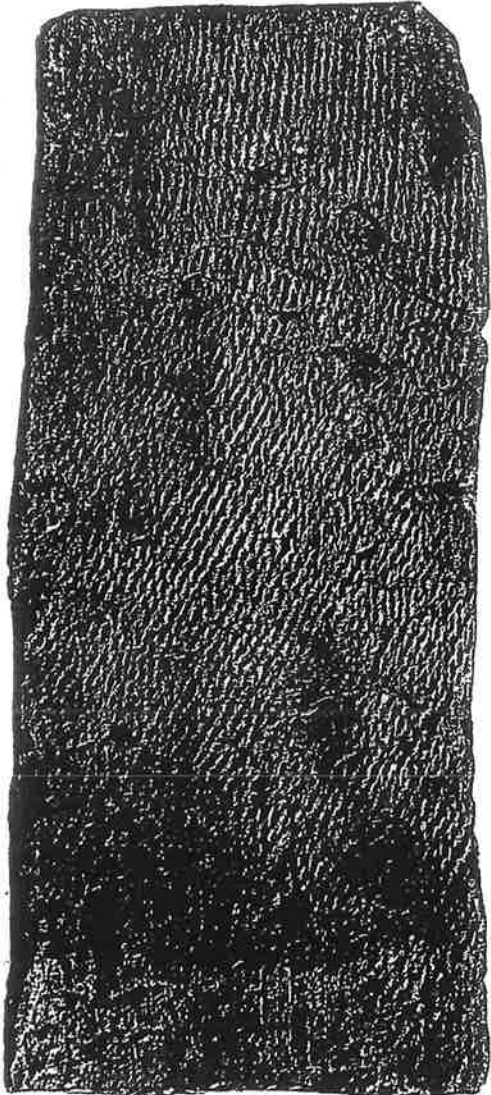

高句麗壁画古墳分布図

0 50 100km

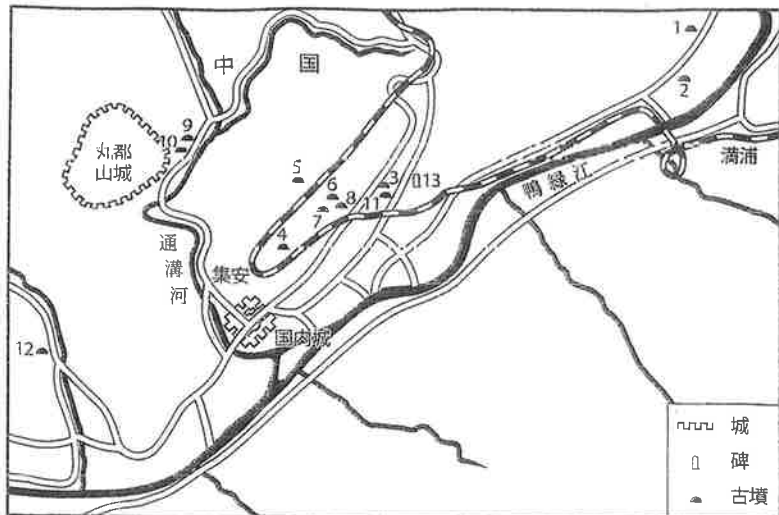

- | | | |
|---------|----------|------------|
| 1. 環文塚 | 6. 通溝四神塚 | 11. 角抵塚 |
| 2. 牟頭婁塚 | 7. 五盛墳4号 | 12. 麻線溝1号墳 |
| 3. 舞踊塚 | 8. 五盛墳5号 | 13. 広開土王碑 |
| 4. 三室塚 | 9. 美人塚 | 14. 長川1号墳 |
| 5. 散蓮花塚 | 10. 龜甲塚 | |

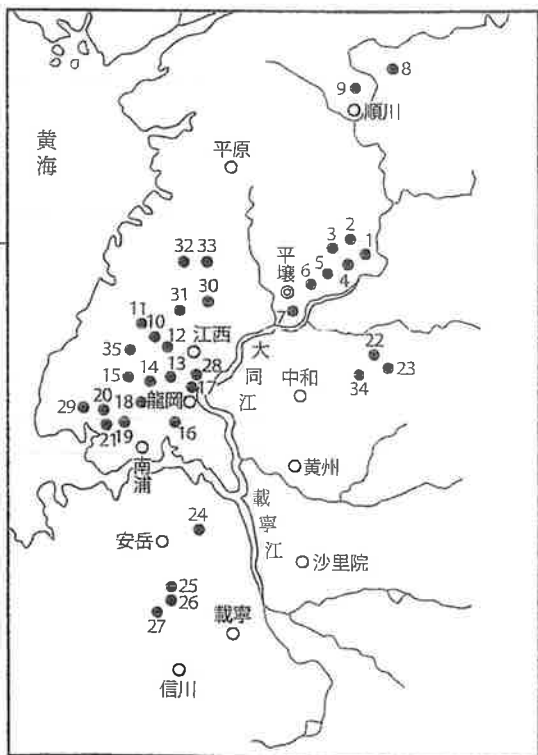

- | | | | | |
|-----------|-------------|------------|-------------|-------------|
| 1. 南京里1号墳 | 8. 天王地神塚 | 15. 台城里1号墳 | 22. 真坡里第4号墳 | 29. 麻永里古墳 |
| 2. 内里1号墳 | 9. 遼東城塚 | 16. 大安里1号墳 | 23. 真坡里第1号墳 | 30. 八清里古墳 |
| 3. 鐵馬塚 | 10. 江西大墓 | 17. 双楹塚 | 24. 伏師里古墳 | 31. 徳興里古墳 |
| 4. 湖南里四神塚 | 11. 江西中墓 | 18. 龍岡大墓 | 25. 安岳2号墳 | 32. 徳花里第1号墳 |
| 5. 高山里9号墳 | 12. 薬水里古墳 | 19. 狩獵塚 | 26. 安岳1号墳 | 33. 徳花里第2号墳 |
| 6. 高山里1号墳 | 13. 肝城里蓮花塚 | 20. 星塚 | 27. 安岳3号墳 | 34. 伝東明王陵 |
| 7. 平壤駅前古墳 | 14. 台城里第2号墳 | 21. 龕神塚 | 28. 大宝山里古墳 | 35. 水山里古墳 |

北朝鮮の高句麗壁画古墳 (1994年現在)

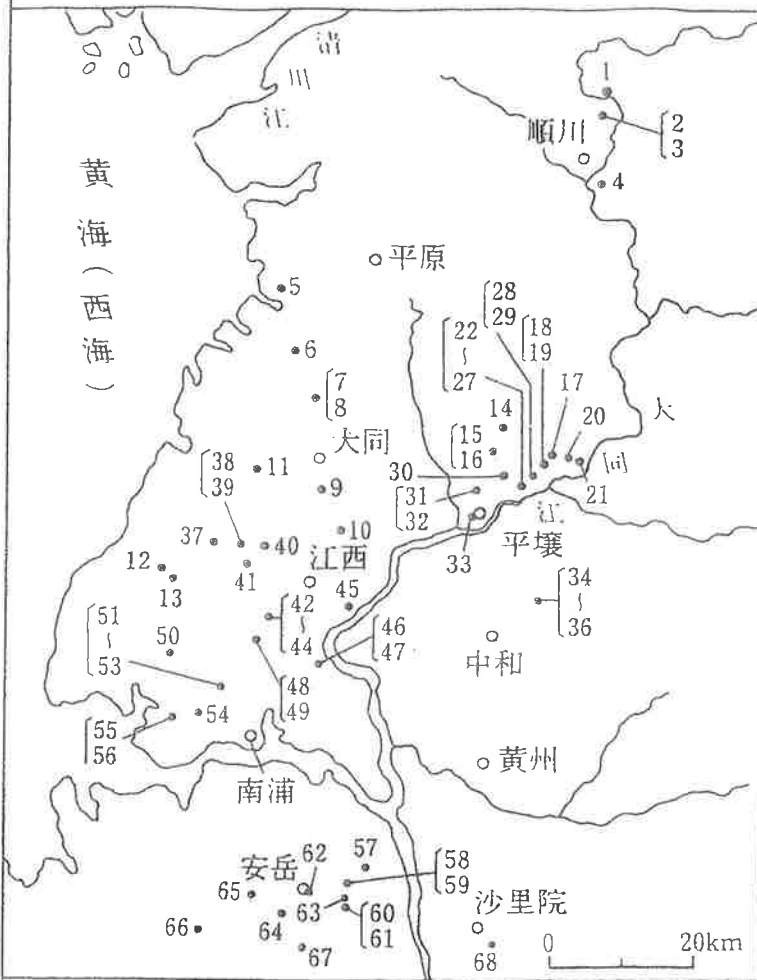

【平安南道】

- | | |
|-----------|--------|
| 1 天王地神塚 | 順川市北倉里 |
| 2 遼東城塚 | " 龍鳳里 |
| 3 龍鳳里古墳 | " " |
| 4 東岩里古墳 | " 東岩里 |
| 6 青宝里古墳 | " 青宝里 |
| 7 德花里1号墳 | 大同郡德花里 |
| 8 " 2号墳 | " " |
| 9 八清里古墳 | " 八清里 |
| 10 大宝山里古墳 | " 大宝山里 |
| 11 加庄里古墳 | " 加庄里 |
| 12 麻永里古墳 | 温泉郡麻永里 |
| 13 桂明洞古墳 | " 龍月里 |

【平壤市】

- | | |
|-----------|---------|
| 14 和盛洞古墳 | 龍城区域和盛洞 |
| 15 清溪洞1号墳 | " 清溪洞 |
| 16 " 2号墳 | " " |
| 17 内里1号墳 | 三石区域魯山洞 |
| 18 魯山洞1号墳 | " " |
| 19 鎧馬塚 | " " |
| 20 南京里1号墳 | " 湖南里 |
| 21 湖南里四神塚 | " " |

- | | |
|------------|---------|
| 22 高山洞1号墳 | 大城区域高山洞 |
| 23 " 7号墳 | " " |
| 24 " 9号墳 | " " |
| 25 " 10号墳 | " " |
| 26 " 15号墳 | " " |
| 27 " 20号墳 | " " |
| 28 安鶴洞7号墳 | " 安鶴洞 |
| 29 " 9号墳 | " " |
| 30 岬山洞古墳 | " 岬山洞 |
| 31 長山洞1号墳 | 西城区域長山洞 |
| 32 " 2号墳 | " " |
| 33 平壤駅前二室墳 | 中区域蓮花洞 |
| 34 伝東明王陵 | 力浦区域龍山里 |
| 35 真坡里1号墳 | " " |
| 36 " 9号墳 | " " |

【南浦市】

- | | |
|--------------------|----------|
| 37 水山里古墳 | 江西区域水山里 |
| 38 江西大墓 | " 三墓里 |
| 39 江西中墓 | " " |
| 40 德興里古墳 | " 德興里 |
| 41 薬水里古墳 | " 薬水里 |
| 42 肝城里蓮花塚 | " 台城里 |
| 43 台城里1号墳 | " " |
| 44 " 2号墳 | " " |
| 45 保山里1号墳 | 千里馬区域保山洞 |
| 46 大安里1号墳 | 大安区域恩徳洞 |
| 47 " 2号墳 | " " |
| 48 双楹塚 | 龍岡郡龍岡邑 |
| 49 龍岡大塚 | " " |
| 50 龍興里1号墳 | " 龍興里 |
| 51 牛山里1号墳 | 港口区域牛山里 |
| 52 " 2号墳 | " " |
| 53 " 3号墳 | " " |
| 54 狩獵塚
(梅山里四神塚) | 臥牛島区域火島里 |
| 55 星塚 | " 新寧里 |
| 56 龕神塚 | " " |

【安岳】

- | | |
|-----------|---------|
| 57 伏獅里古墳 | 安岳郡伏獅里 |
| 58 鳳城里1号墳 | " 鳳城里 |
| 59 " 2号墳 | " " |
| 60 安岳1号墳 | " 大楸里 |
| 61 " 2号墳 | " " |
| 62 安岳邑古墳 | " 安岳邑 |
| 63 坪井里古墳 | " 坪井里 |
| 64 路岩里古墳 | " 路岩里 |
| 65 漢月里古墳 | " 漢月里 |
| 66 月精里古墳 | " 月精里 |
| 67 安岳3号墳 | " 五局里 |
| 68 御水里古墳 | 沙里院市御水里 |

現在までに確認されている高句麗壁画古墳の総数は、中国の22基（桓仁1基、集安21基）あわせて90基である。

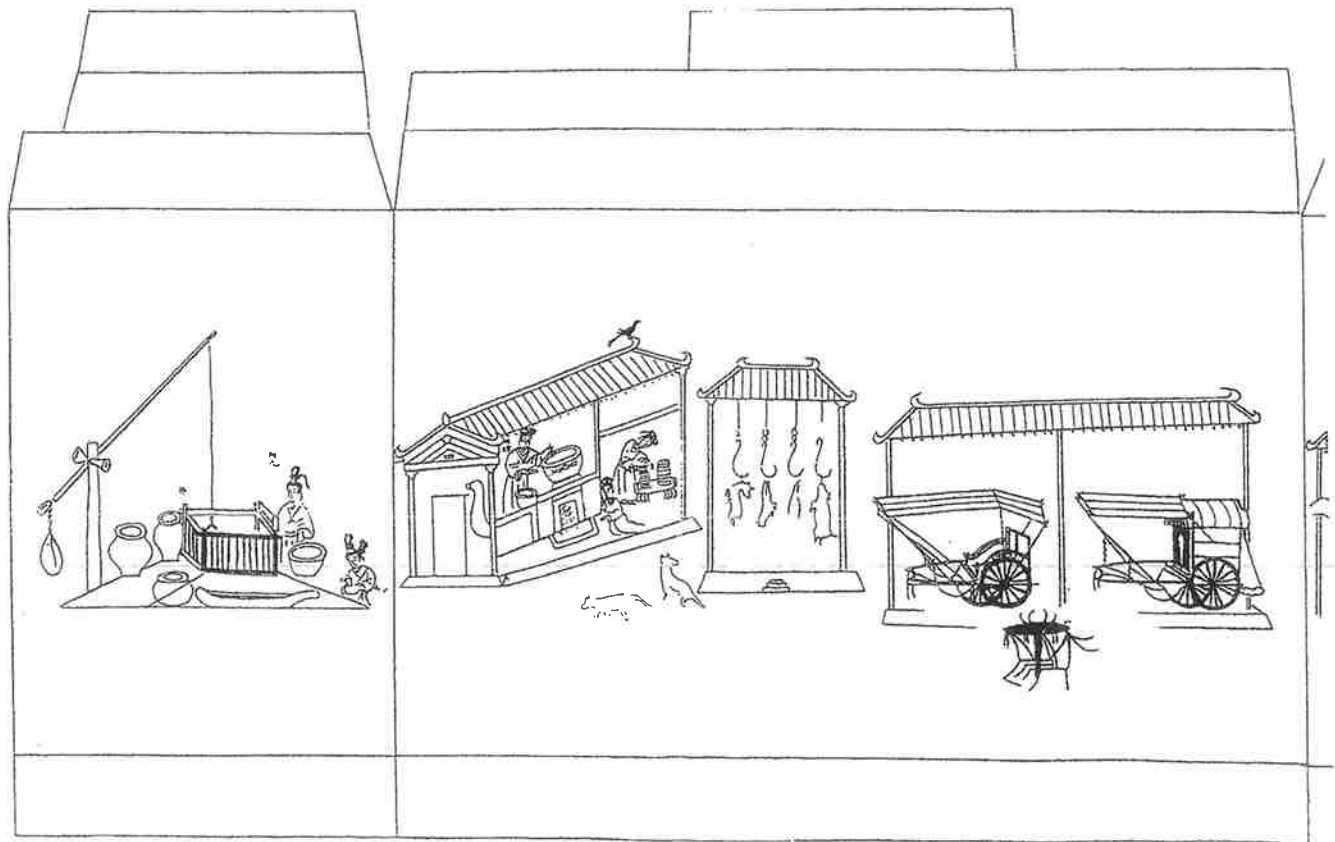
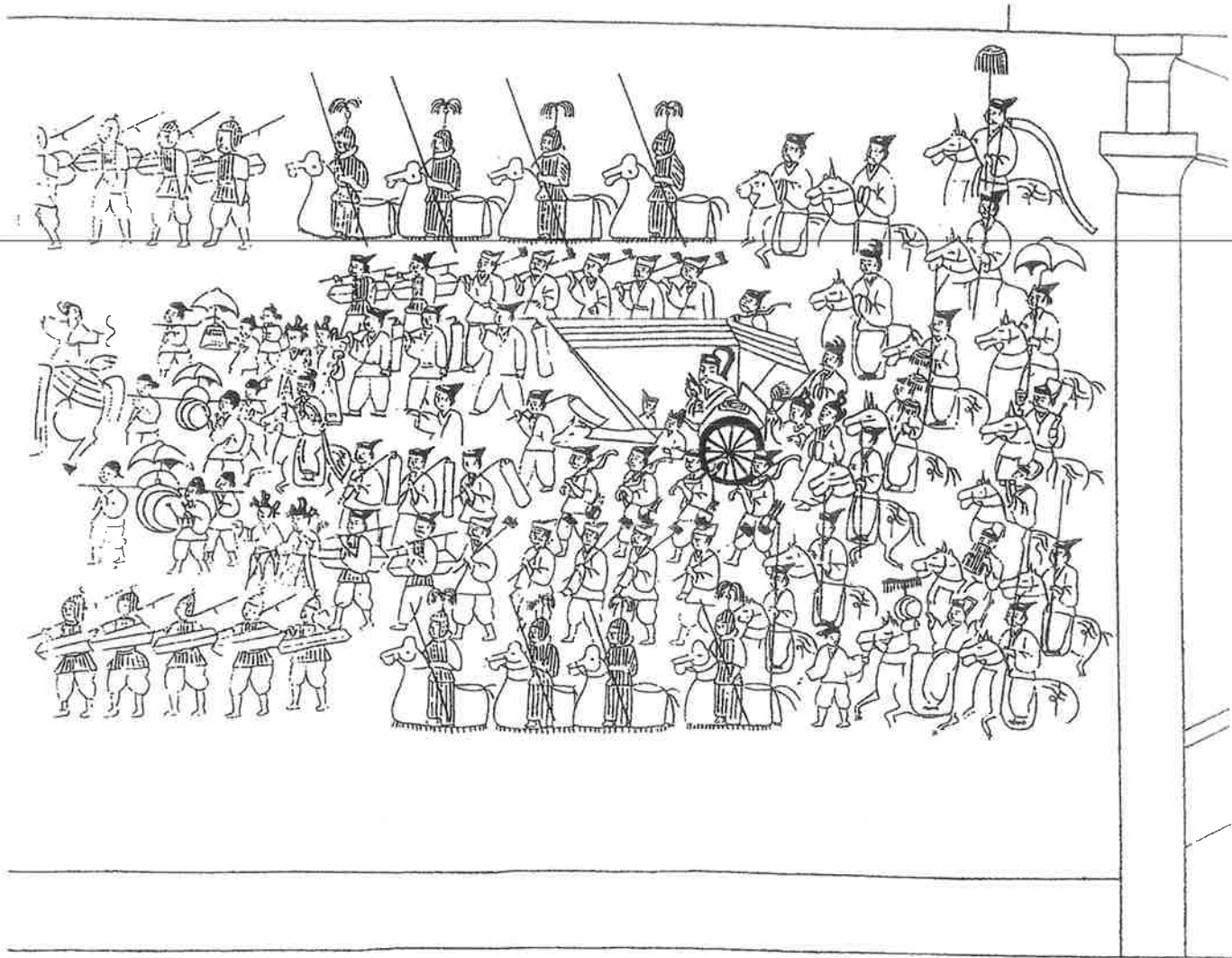

安岳3号墳

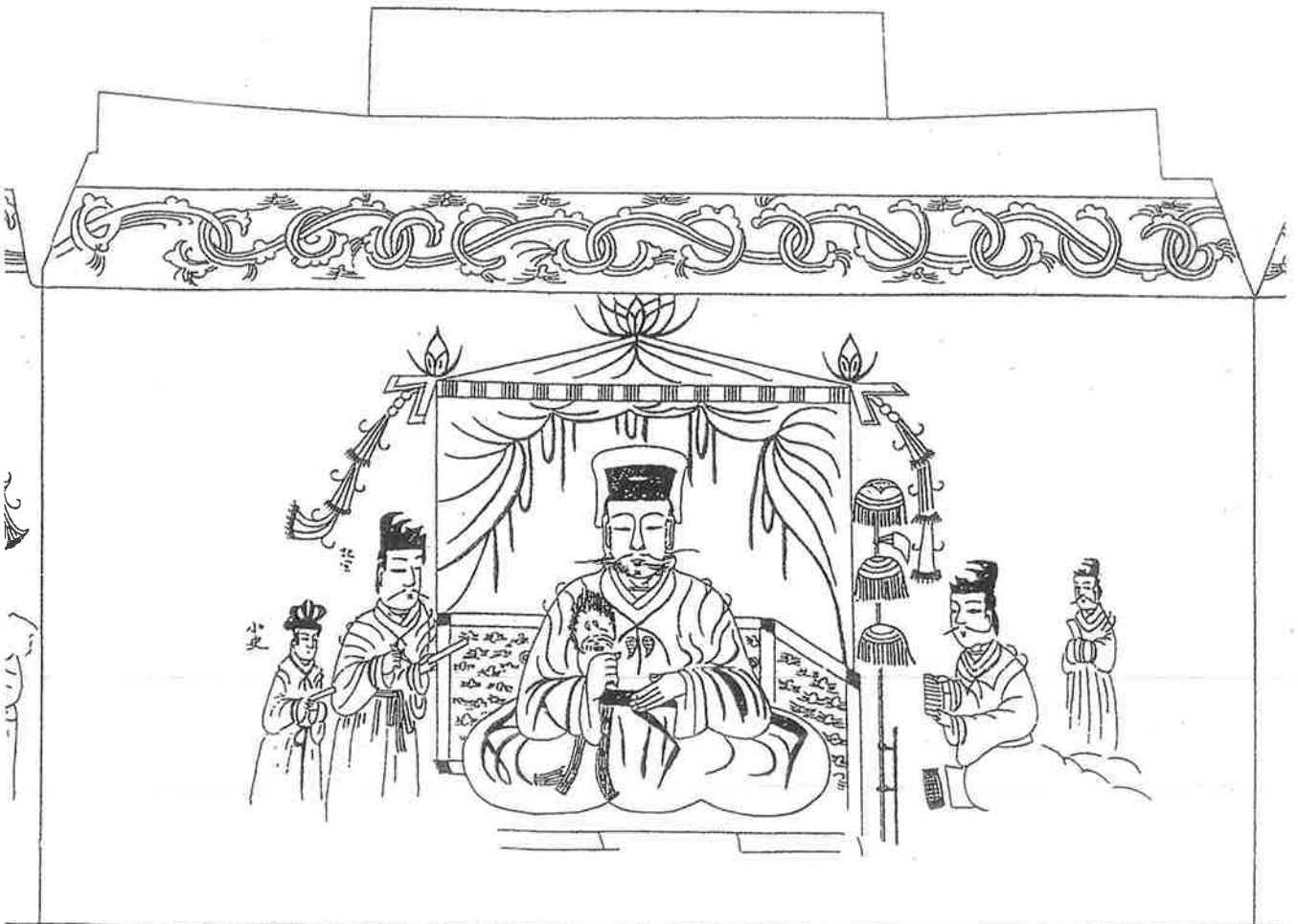
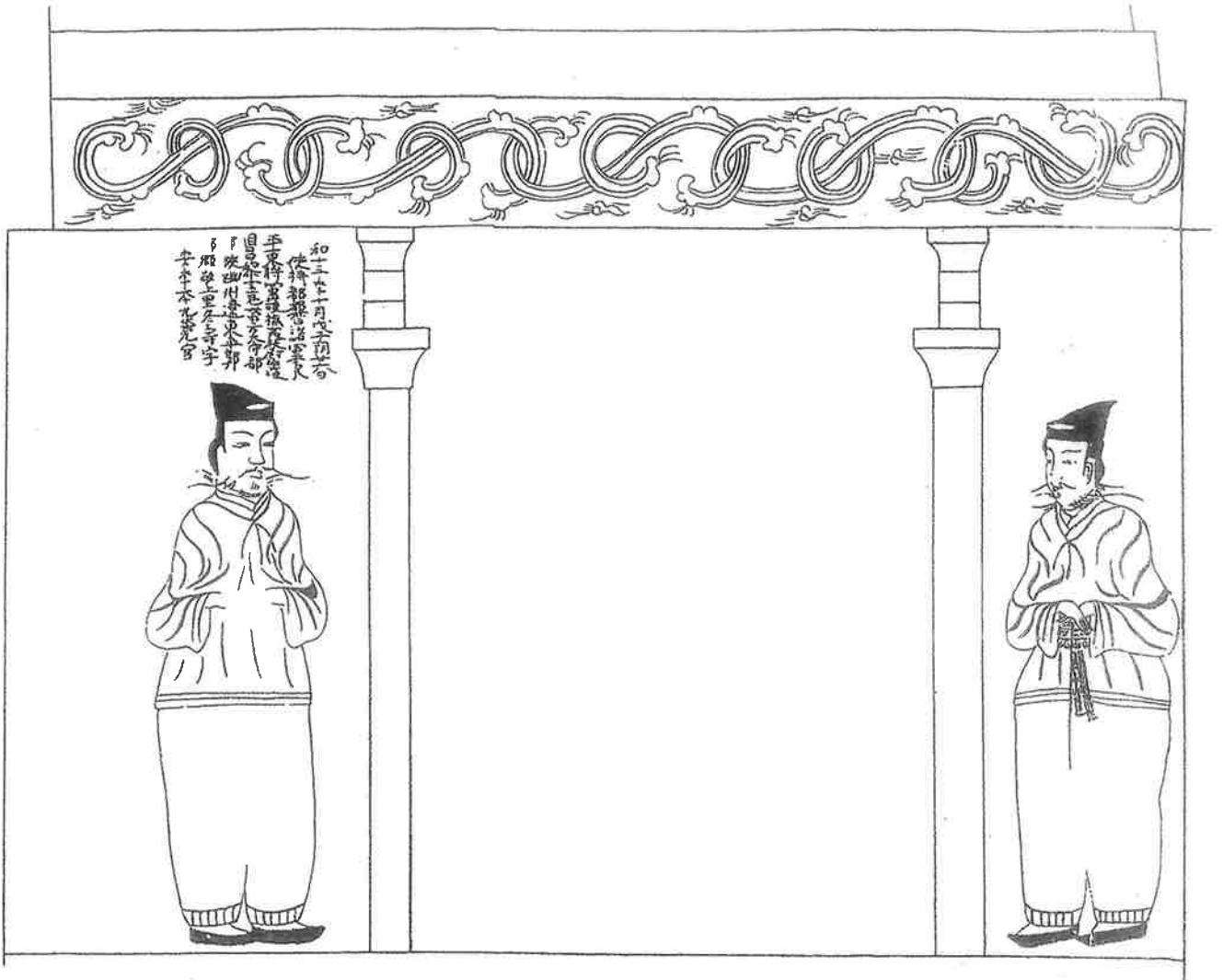

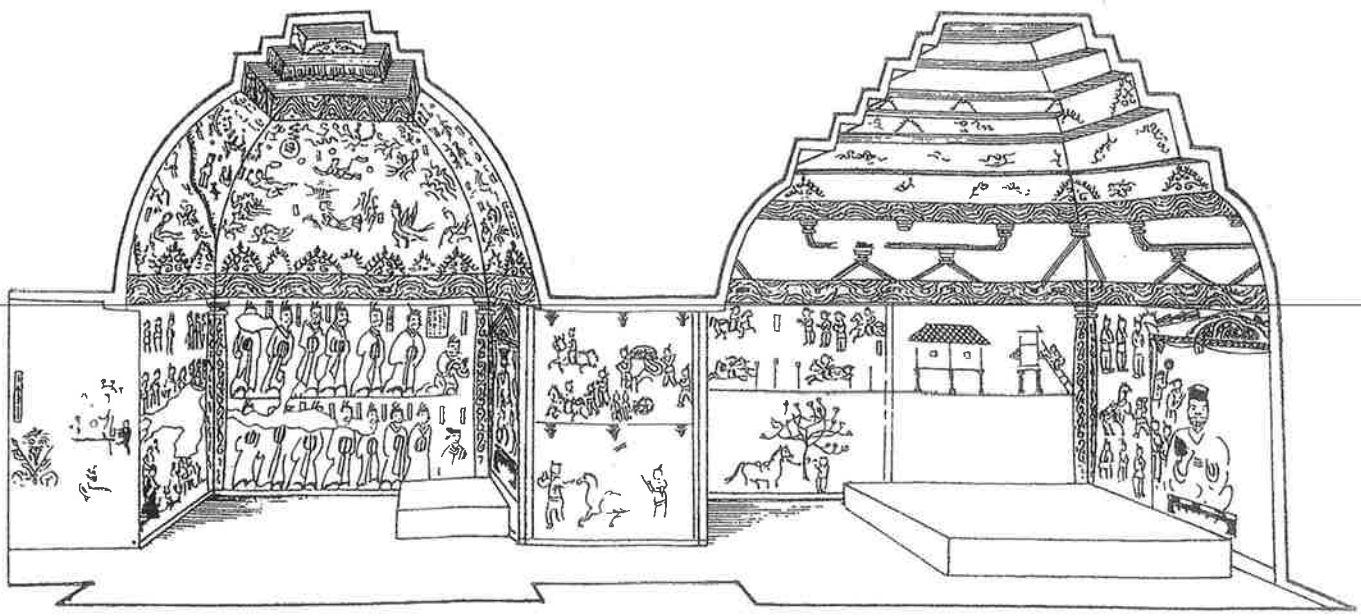

古墳透視図(西側)

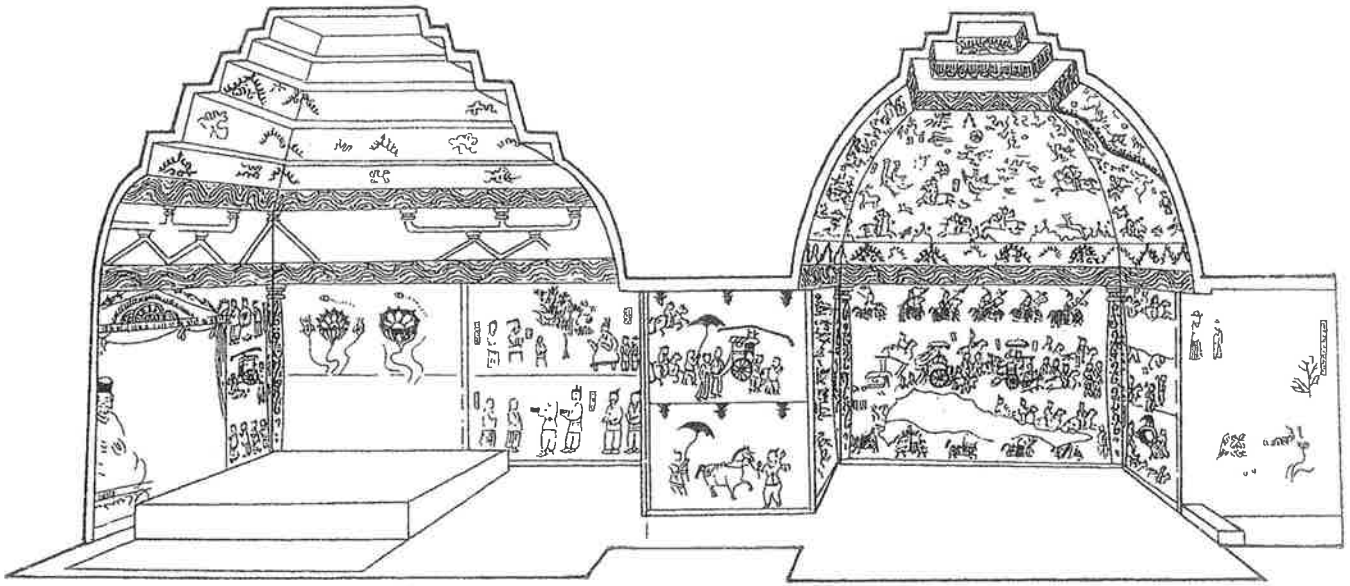

古墳透視図(東側)

(朝鮮民主主義人民共和国社会科学院・朝鮮画報社, 1986 『徳興里高の麗壁画古墳』 講談社)

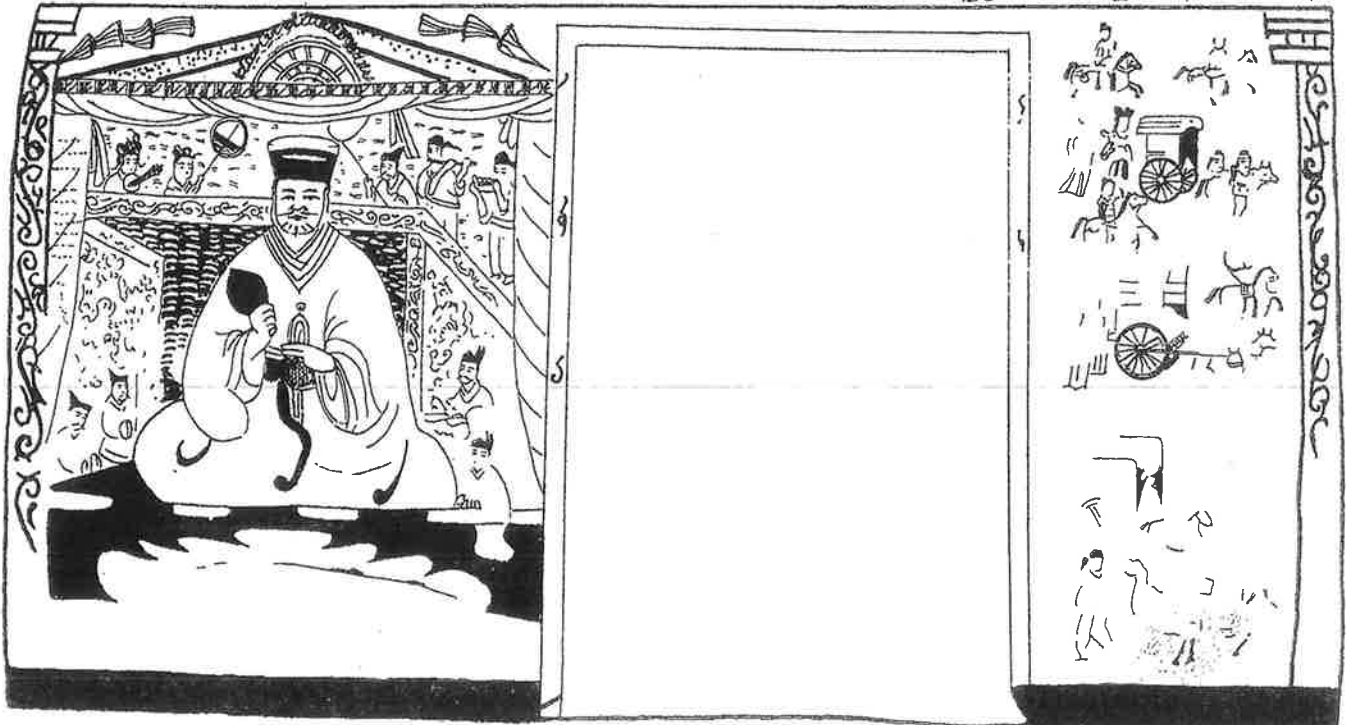

前室北壁の壁画

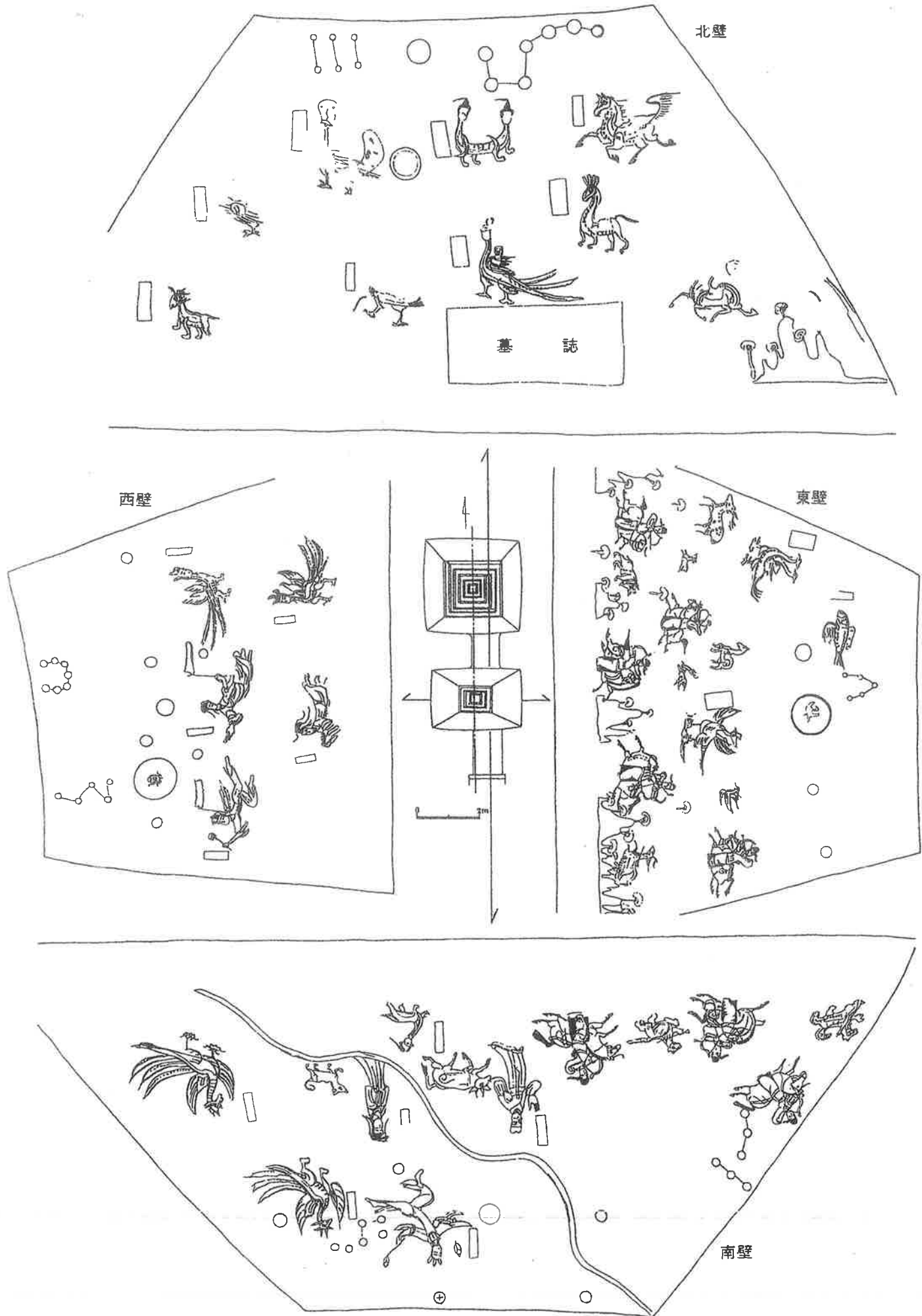

德興里古墳前室天井壁画展開図

(南秀雄, 1995「高句麗古墳壁画の圖像構成」『朝鮮文化研究』第2号)

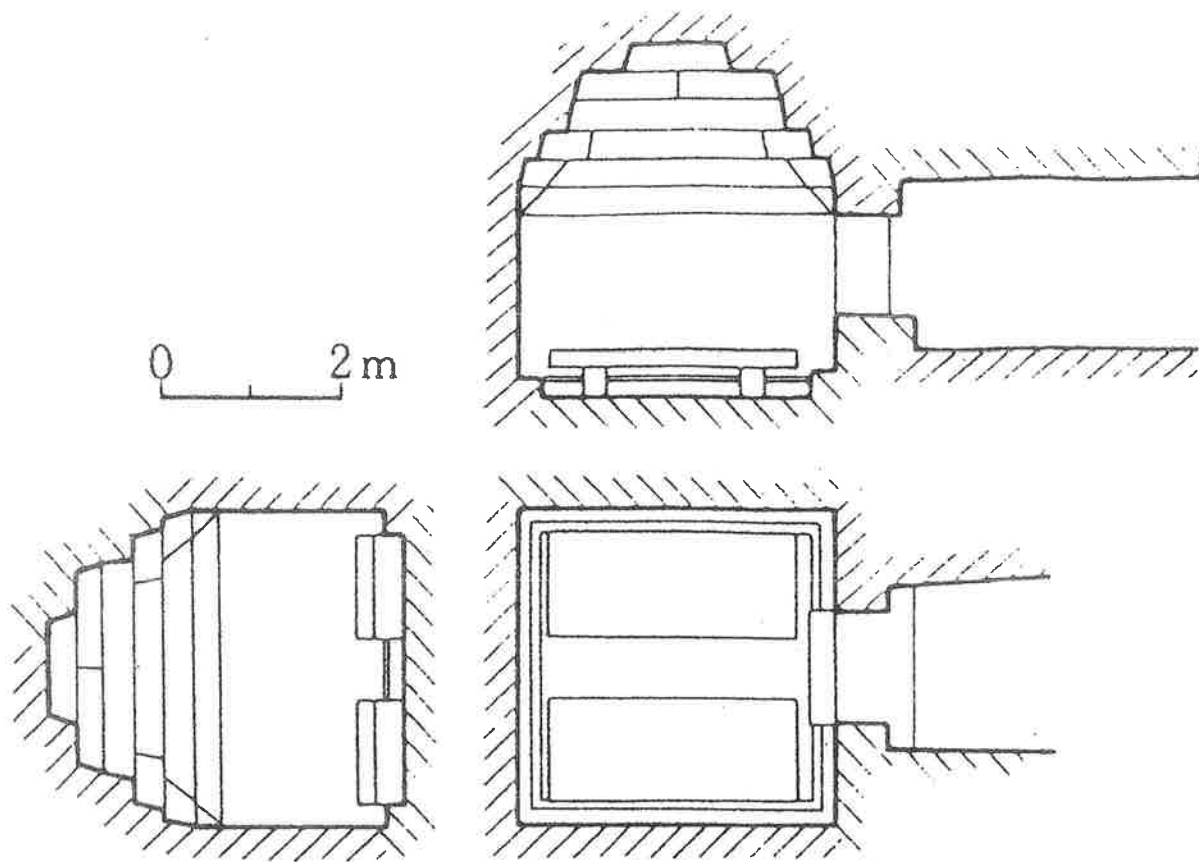

江西大墓石室



江西大墓玄室南半部の壁画

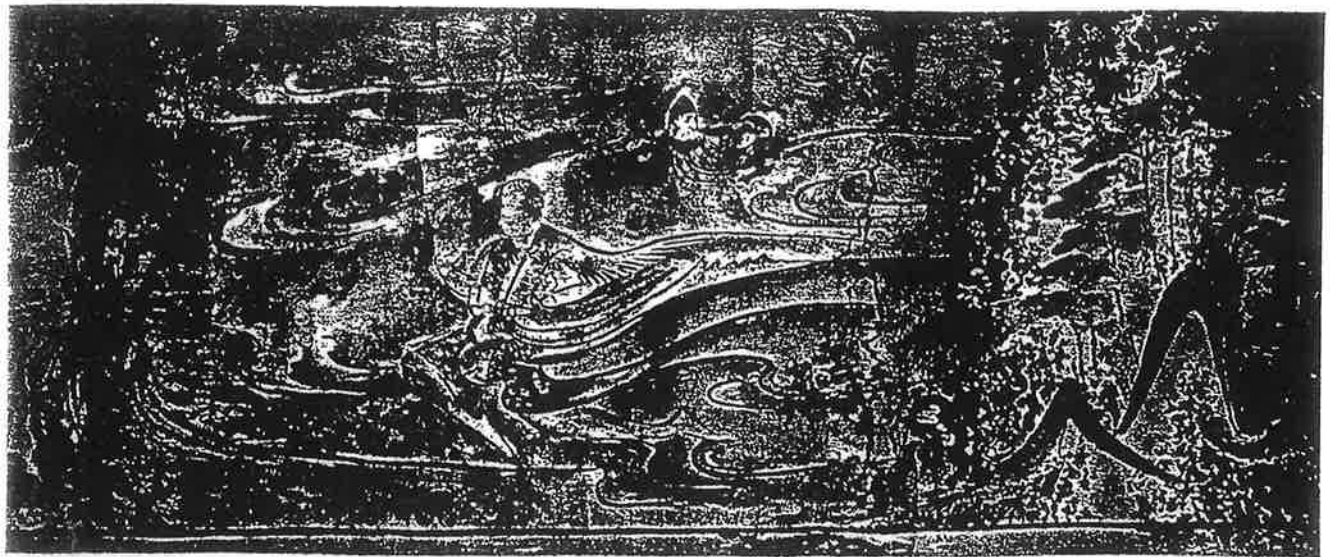

玄室

持送り一層二層

仙人區・蓮華忍冬唐草文

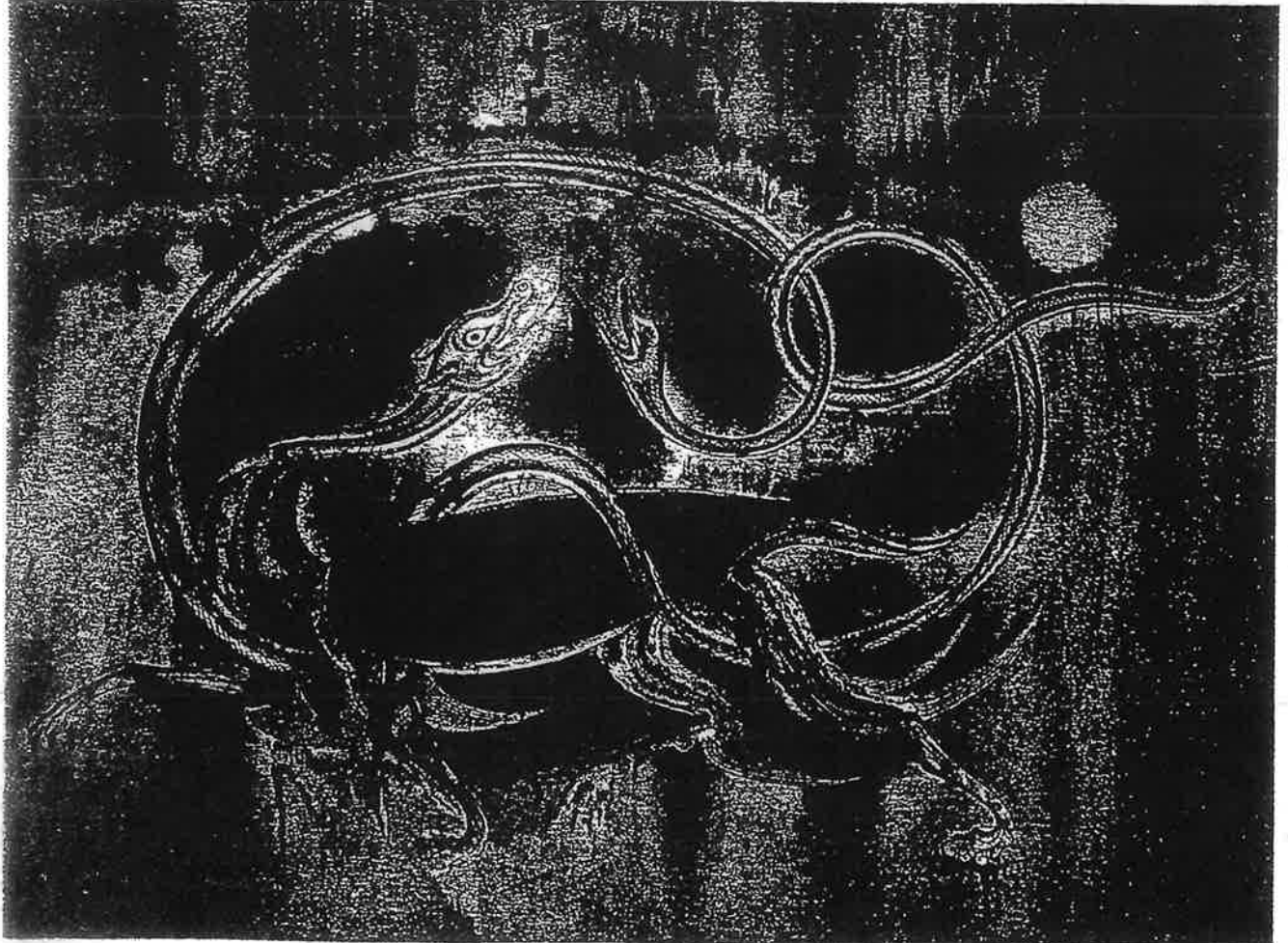
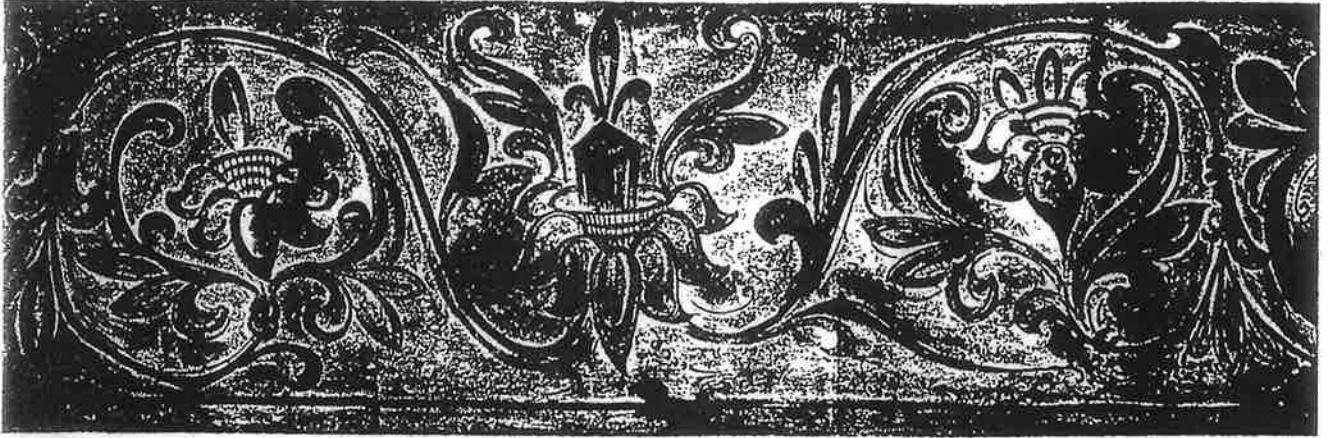

玄室北壁玄武圖



墓顶第二重顶石北面壁画

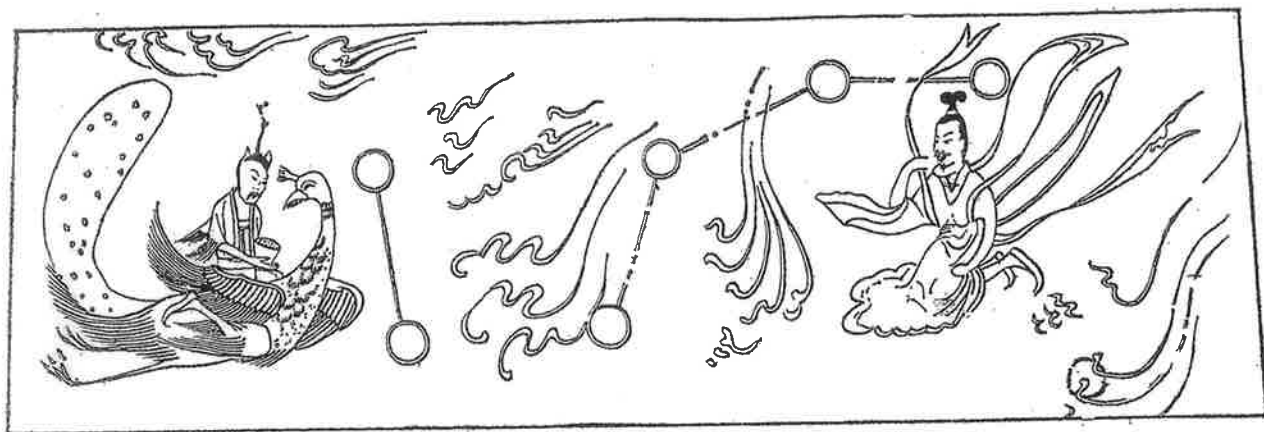

墓顶第二重顶石南面壁画

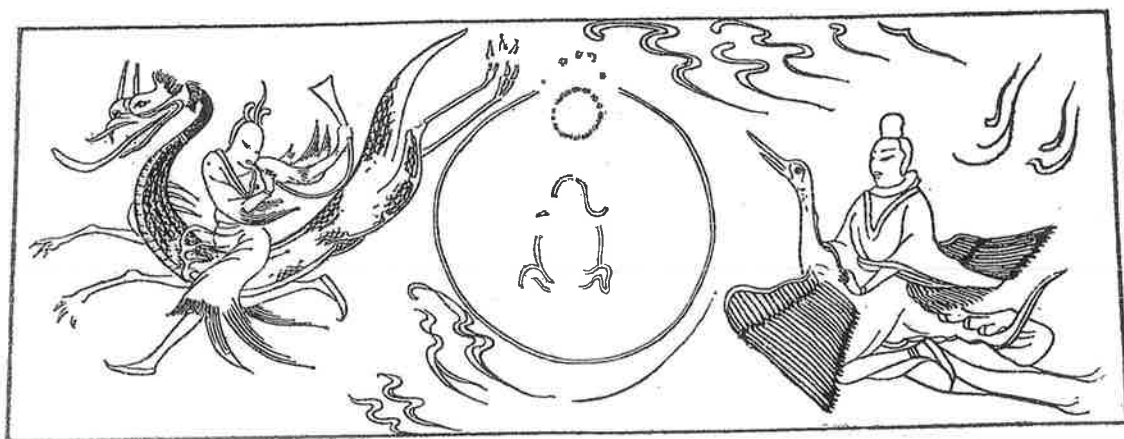

西面

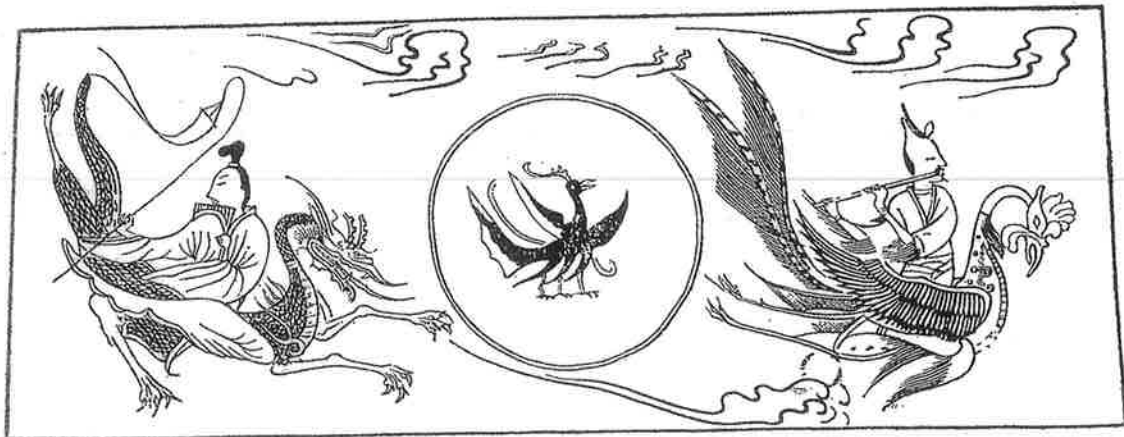

东面
墓顶第二重顶石侧壁画